

ALF-CC5050-38

Перв. примен.

Справ. №

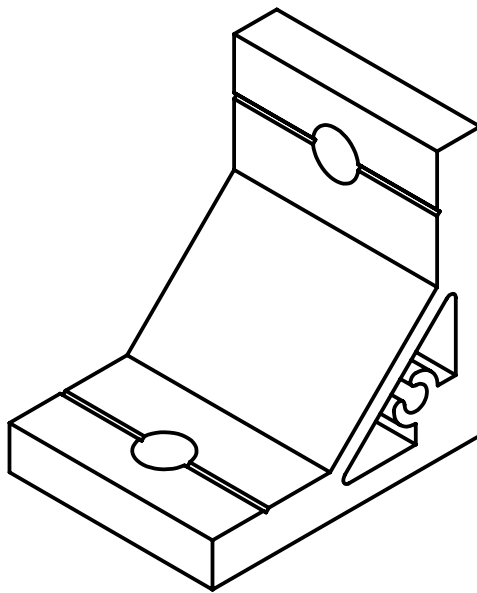
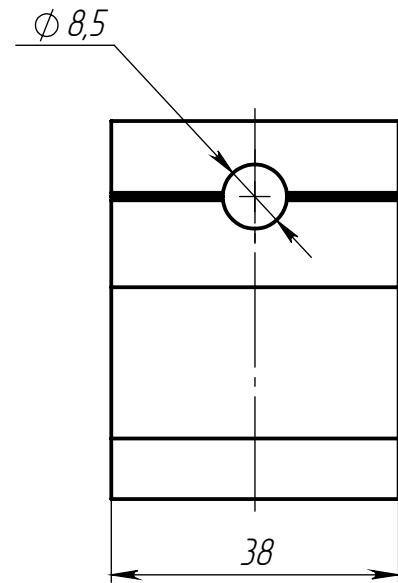
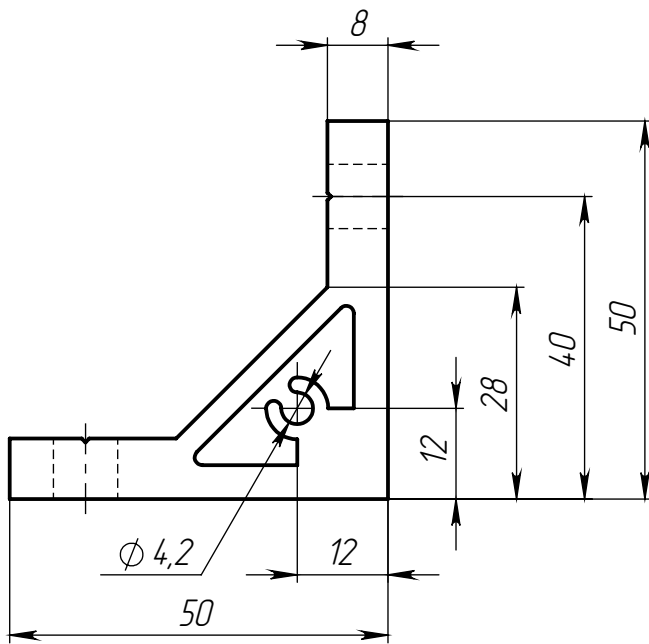

Подл. и дата

Изм. № дудл.

Взам. инв. №

Подл. и дата

Изм. № подл.

Изм.	Лист	№ докум.	Подп.	Дата
Разраб.				
Пров.				
Т. контр.				
Н. контр.				
Утв.				

ALF-CC5050-38

Угловой соединитель
50x50-38 для
алюминиевых профилей

Лит.	Масса	Масштаб
	75 г	1:1
Лист 1		Листов 1

6063 T5

ООО «Интеллектуальные
Робот Системы»