

ALF-TB8M8-20

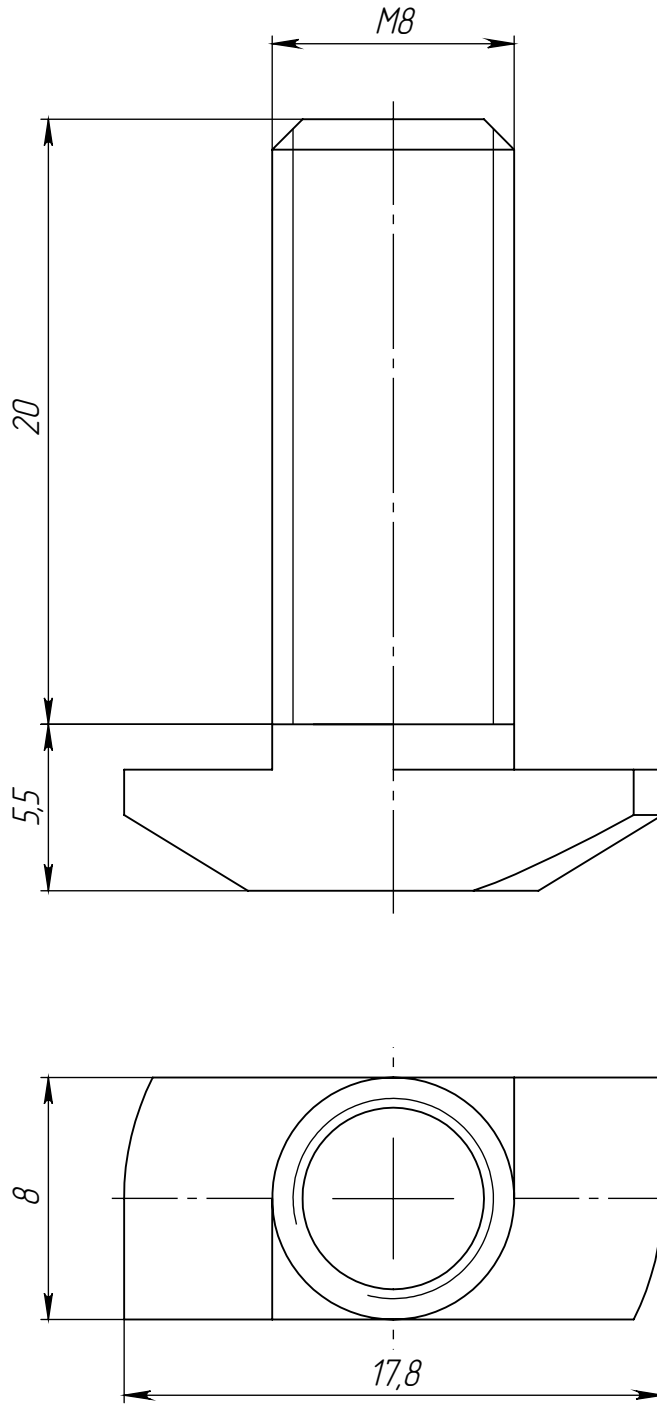

Перв. примен.

Справ. №

Подп. и дата

Инв. № дудл.

Взам. инв. №

Подп. и дата

Инв. № подл.

Изм.	Лист	№ докум.	Подп.	Дата	
Разраб.					
Пров.					
Т. контр.					
Н. контр.					
Утв.					

ALF-TB8M8-20

T-болт M8x20, паз 8

Лит.	Масса	Масштаб
	12.13 г	4:1
Лист 1	Листов 1	

Сталь никелированная

ООО «Интеллектуальные Родот Системы»