

ALF-SNM8-13/8

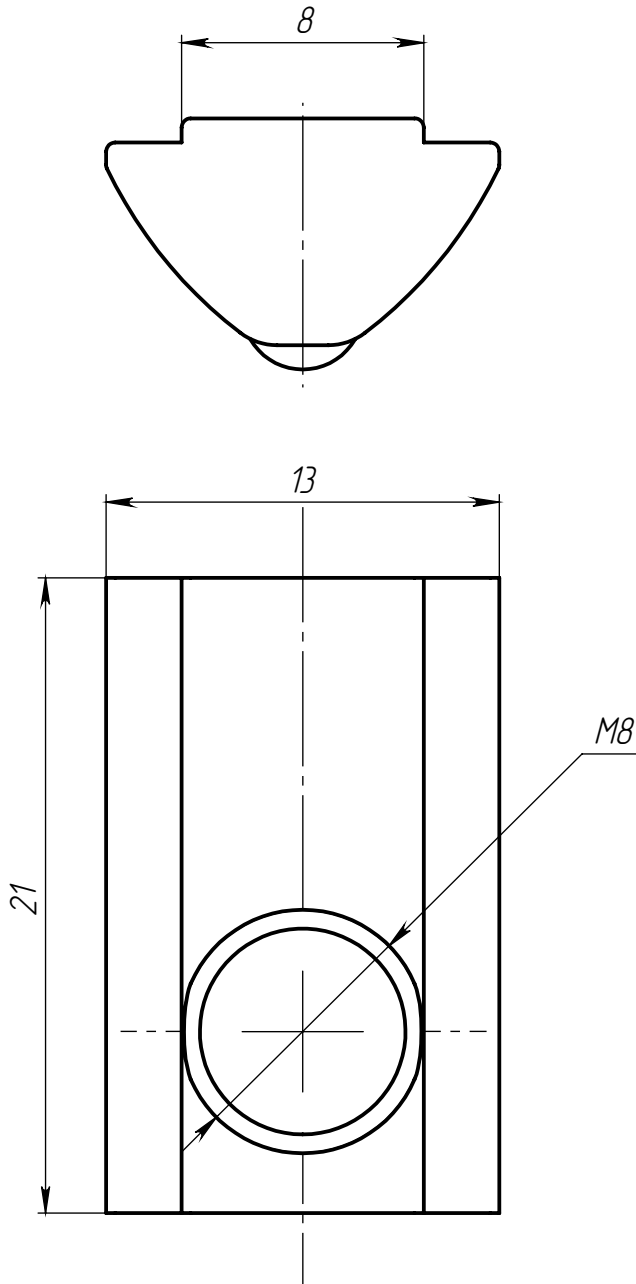

Перв. примен.

Справ. №

Подп. и дата

Инд. № дудл.

Взам. инв. №

Подп. и дата

Инд. № подл.

Изм.	Лист	№ докум.	Подп.	Дата	
Разраб.					
Пров.					
Т. контр.					
Н. контр.					
Утв.					

ALF-SNM8-13/8

Сухарь пазовый с прижимным шариком для алюминиевых профилей M8x13/8

Сталь никелированная

Лит.	Масса	Масштаб
	9.3 г	4:1
Лист 1		Листов 1

ООО «Интеллектуальные Родот Системы»